

MAGLYTE-10

Magnetyczny montaż w podstawowym profilu nawierzchniowym

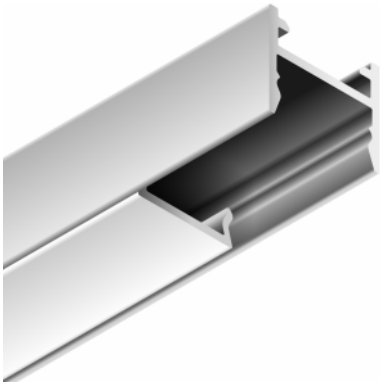

- Przelomowy montaż magnetyczny
- Minimalistyczne, ponadczasowe wzornictwo
- Montaż nawierzchniowy lub zwieszany
- Zaślepki z otworem lub bez
- Łączniki kątowe z możliwością zwieszenia



MAGLYTE-10	
materiał	aluminium
wysokość	12,5 mm
szerokość	14,8 mm
rekomendowana szerokość taśmy LED	10 mm
montaż	nawierzchniowy magnetyczny, zwieszany
typ oświetlenia	meblowe, strefowe, dekoracyjne
możliwość uzyskania ciągłej linii światła	od 240 P/m (szczegóły na kolejnych stronach)
świecenie pod kątem	-
możliwe IP oprawy	20

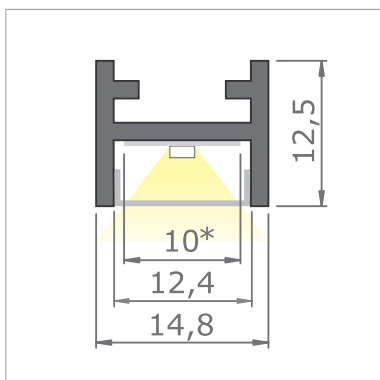

*rekomendowana szerokość taśmy LED

Profil LED MAGLYTE-10 sprawdzi się zarówno w formie oprawy zwieszanej, jak i dyskretnego oświetlenia akcentującego cokoły, wnęki, elementy mebli



MAGLYTE-10

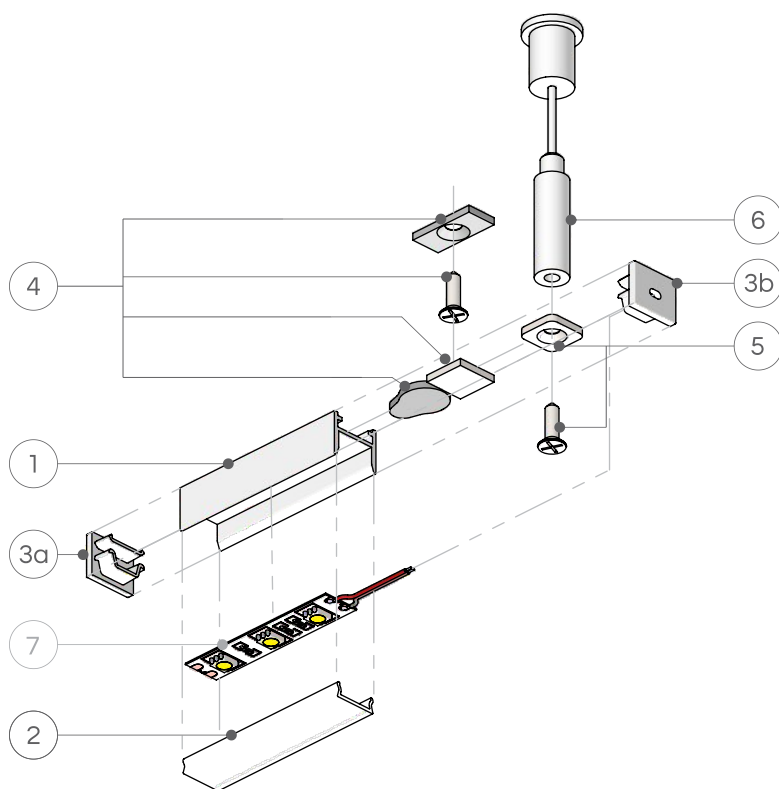

- 1 Profil LED MAGLYTE-10
Profil LED MAGLYTE-10
- 2 Diffuser LED D01
Dyfuzor LED D01
- 3a End cap MAGLYTE-10 without hole
Zasłepka MAGLYTE-10 bez otworu
- 3b End cap MAGLYTE-10 with hole
Zasłepka MAGLYTE-10 z otworem
- 4 Magnetic set
Zestaw magnetyczny
- 5 Holder for suspension AC01
Uchwyt do zawiesia AC01
- 6 Steel cable suspension
Zawiesie z linką stalową
- 7 LED strip
Taśma LED

Dostępne kolory i długości _____



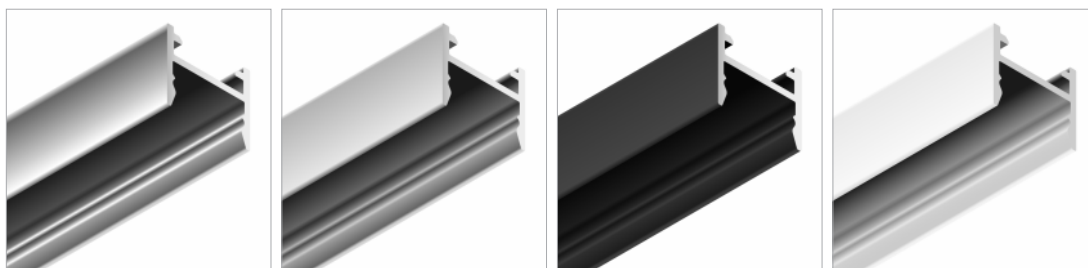





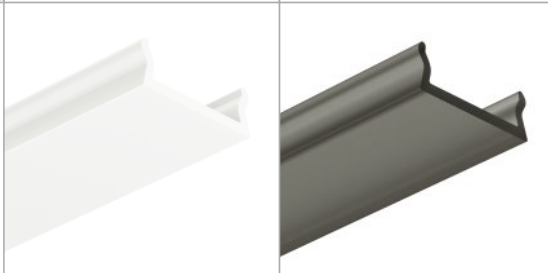



Profil LED MAGLYTE-10				
długość / kolor	surowe aluminium	srebrna anoda	czarna anoda	biały lakierowany
2.030 mm	P00101_R2	P00102_A2	P00103_B2	P00104_W2
3.030 mm	P00101_R3	P00102_A3	P00103_B3	P00104_W3





Ciągła linia światła w MAGLYTE-10

Dyfuzor LED D01		
długość / kolor	mleczny	czarny
2,030 mm	D01200_O2	D01200_B2
3,030 mm	D01201_O3	D01201_B3
9,09 m rolka	D01202_OR9	D01202_BR9
15,15 m rolka	D01203_OR15	D01203_BR15



Taśma LED	Dyfuzor LED D01	
	mleczny	czarny
120 P/m (2210 lm/m)		
192 P/m (1799 lm/m)		
240 P/m (2800 lm/m)		
420 P/m (2301 lm/m)		
COB (950 lm/m)		
COB (1425 lm/m)		

-  ciągła linia światła, równy efekt
-  linia świecąca środkiem lub ledwo widoczne punkty
-  widoczne punkty

Szukasz odpowiedniej taśmy LED?

Napisz do nas na info@avalight.pl

Zasłepki MAGLYTE-10 (20 szt.)			
typ / kolor	szara	czarna	biała
bez otworu	E300D01_G	E302D01_B	E301D01_W
z otworem	E300D01_GH	E302D01_BH	E301D01_WH

Mocowania	
Zestaw magnetyczny	Uchwyt do zawiesia AC01
AM_BOM_400_2	AC-404_2

Zawiesie z linką stalową		
srebrne	czarne	białe
AS-403_2S	AS-403_2B	AS-403_2W

Łącznik AC01			
90 st (2 szt.)	120 st (1 szt.)	180 st (2 szt.)	90 st dwupłaszczyznowy (1 szt.)
AC_402_90_2	AC_406_120_1	AC_401_180_2	AC_407_90_1

Podobne w ofercie

MAGLYTE-10 ANGULAR

BASELYTE-10 LOW

BASELYTE-10 HIGH

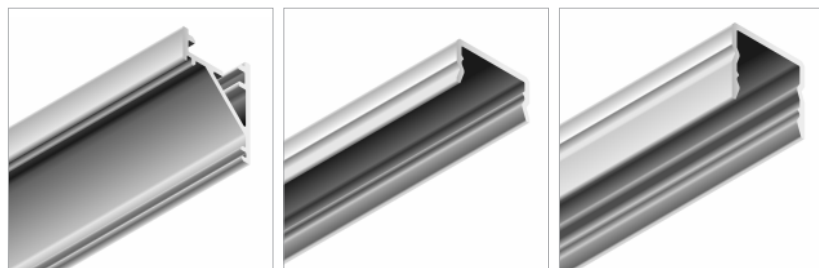



We shape the light

Ubieramy światło



AVA LIGHT Sp. z o.o.
Ul. Staszica 40T/4
05-500 Piaseczno
Poland
NIP 123-15-75-215

Warehouse / Magazyn:
ul. Puławska 38
05-500 Piaseczno
Poland



www.avalight.pl